

1 Combien faut-il de balles ?

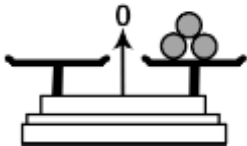

1	3	5
---	---	---

6 Combien faut-il de balles ?

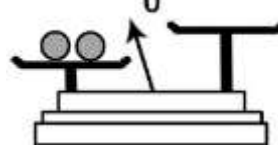

0	2	4
---	---	---

2 Combien faut-il de balles ?



0	1	2
---	---	---

7 Combien faut-il de balles ?

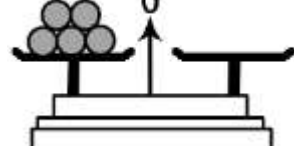

3	5	7
---	---	---

3 Combien faut-il de balles ?

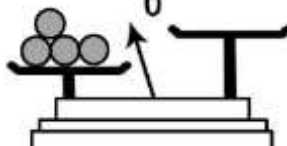

2	4	6
---	---	---

8 Combien faut-il de balles ?

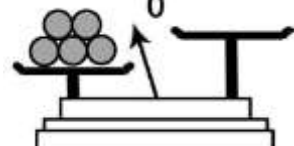

3	5	7
---	---	---

4 Combien faut-il de balles ?

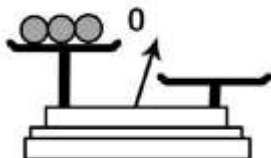

1	3	5
---	---	---

9 Combien faut-il de balles ?

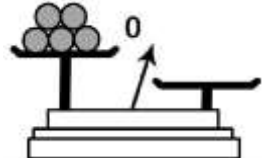

3	5	7
---	---	---

5 Combien faut-il de balles ?

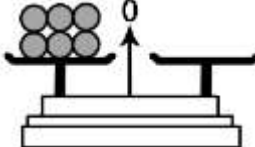

4	6	8
---	---	---

10 Combien faut-il de balles ?

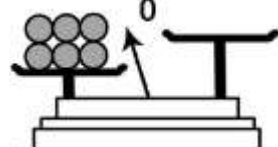

4	6	8
---	---	---

11 Combien faut-il de balles ?

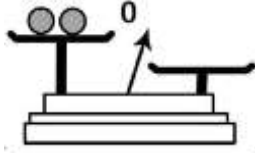

0	2	4
---	---	---

16 Combien faut-il de balles ?

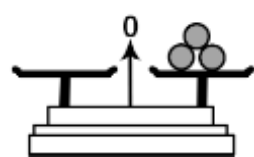

2	3	4
---	---	---

12 Combien faut-il de balles ?

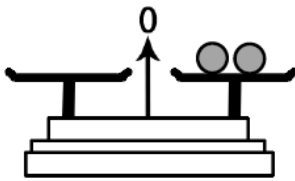

0	2	4
---	---	---

17 Combien faut-il de balles ?

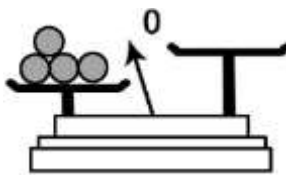

3	4	5
---	---	---

13 Combien faut-il de balles ?

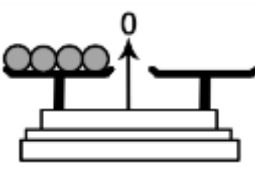

2	4	6
---	---	---

18 Combien faut-il de balles ?

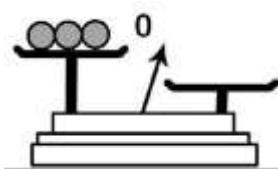

2	3	4
---	---	---

14 Combien faut-il de balles ?

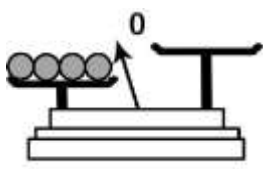

2	4	6
---	---	---

19 Combien faut-il de balles ?

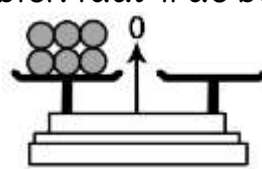

5	6	7
---	---	---

15 Combien faut-il de balles ?

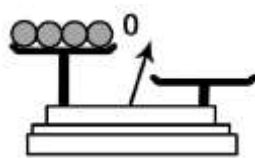

2	4	6
---	---	---

20 Combien faut-il de balles ?

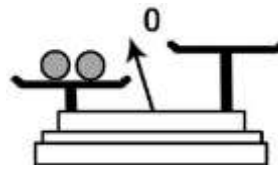

1	2	3
---	---	---